

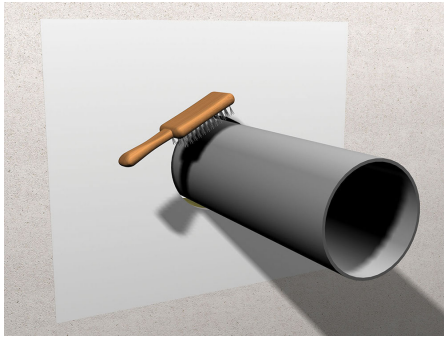

Einbauanleitung Intumex RS10 Brandschutzmanschette Montagevarianten im Weichschott: VKF-Nr. 26604, 30671 (Variante A)

Instruction de pose manchette coupe-feu Intumex RS10 Variante de montage dans l'obturation souple: No. AEAI 26604, 30671 (variante A)



1. Rohr im Schottbereich reinigen.

1. Nettoyer autour du tuyau.

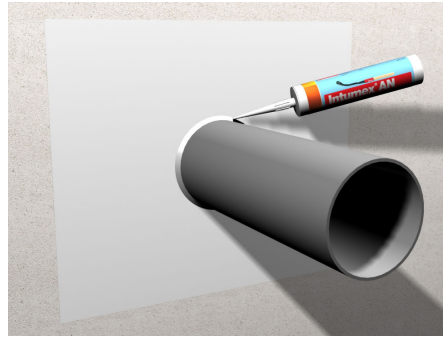

2. Ringspalt bis 15 mm mit Mineralwolle RF1, T > 1000 °C ausstopfen und mit Intumex AN ausfüllen.

2. Remplir le passage annulaire jusqu'à 15 mm avec de la laine minérale RF1, T > 1000 °C, appliquer ensuite Intumex AN.

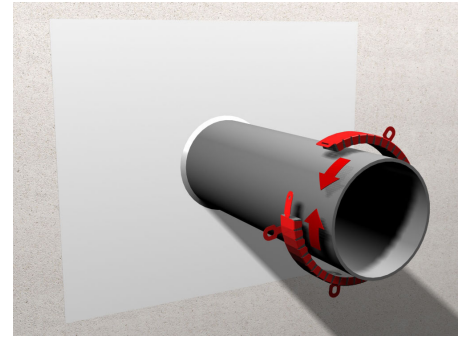

3. Die Brandschutzmanschette Intumex RS10 um das Rohr platzieren und zum Verschliessen die Lasche um 180° biegen.

3. Placer la manchette Intumex RS10 autour du tuyau et plier la languette de 180° afin de la fermer.

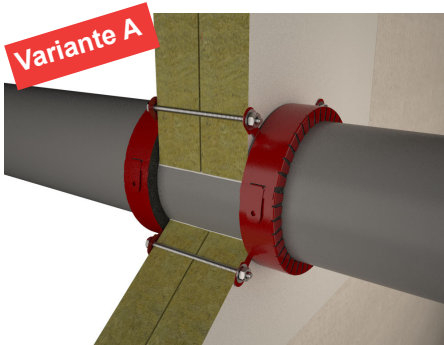

4a. Montagevariante mit Gewindestangen (M6 oder M8): In einem Wandschott sind die Gewindestangen durch die Mineralwollplatten zu führen und beidseitig mit Unterlagsscheiben und Muttern zu fixieren. Bei einer Abschottung in der Decke ist an der Oberseite ebenfalls eine Unterlagsscheibe und Mutter zu benutzen. Es sind mindestens 50% der Laschen mit Gewindestangen zu befestigen: Bei vier Laschen benötigt man nur zwei Gewindestangen, bei 5 Laschen nur 3 Gewindestangen.

4a. Variante de montage avec tige filetée (M6 ou M8): dans une obturation souple, il faut introduire les tiges filetées à travers les panneaux en laine minérale et les fixer des deux côtés avec des rondelles plates et des écrous. Pour une obturation de dalle, il faut également des rondelles plates et des écrous des deux côtés. Au minimum les 50% des brides utilisées doivent être fixées: une manchette à quatre brides doit être fixée avec au moins deux tiges filetées, une manchette à cinq brides a besoin de trois tiges filetées.

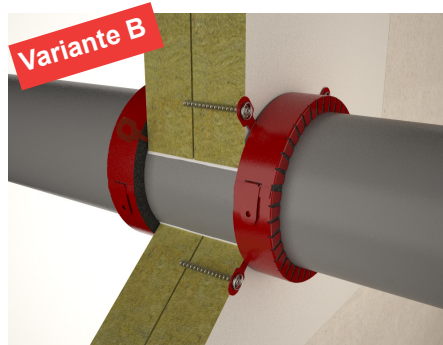

4b. Montagevariante mit Spiralschrauben im Weichschott. Die Manschette ist mit mindestens 65 mm langen Spiralschrauben in Wand- und Deckenkombiabschottungen zu fixieren.

4b. Variante de montage avec vis en spirale dans obturation coupe-feu souple. La manchette doit être fixée dans le panneau de laine minérale avec des vis en spirale d'au moins 65 mm de longueur (plafond et paroi).

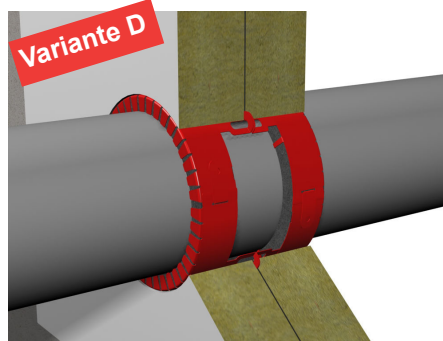

4d. Montagevariante mit eingehängter Brandschutzmanschette. Siehe Seite 2.

4d. Variante de montage avec manchette coupe-feu accrochée. Voir page 2.

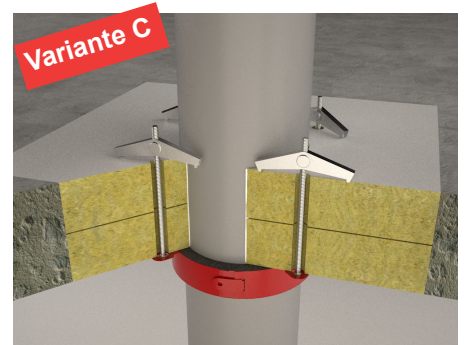

4c. Montagevariante mit Federklappdübeln bei einem Weichschott in der Decke. Die Brandschutzmanschette ist mit Federklappdübeln im Boden zu fixieren (Durchmesser mind. M4).

4c. Variante de montage avec chevilles à ressort dans une obturation souple dans la dalle: La manchette coupe-feu doit être fixée dans la surface inférieure avec des chevilles à ressort (au moins M4).

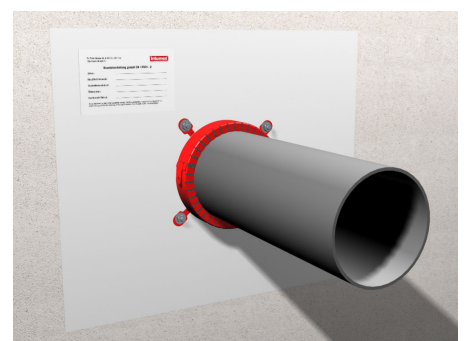

5. Etikette an einer gut sichtbaren Stelle anbringen.

5. Poser l'étiquette dans un endroit bien visible.

Einbauanleitung Intumex RS10 Brandschutzmanschette
Eingehängte Montage im Weichschott: VKF-Nr. 26604

Variante D

Instructions de montage pour les manchettes coupe-feu Intumex RS10
Montage accroché dans l'obturation souple: No. AEAI 26604

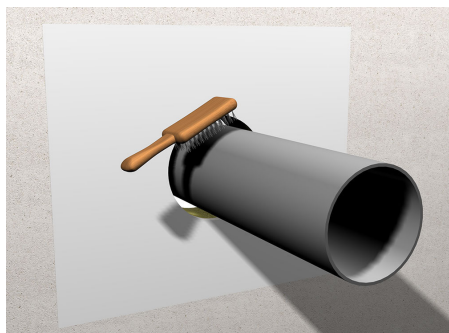

1. Weichschottplatte um das Rohr herum entsprechend zurückschneiden. Rohr im Schottbereich reinigen.

1. Découper le panneau isolant souple aux bonnes dimensions. Nettoyer le tuyau dans le domaine de l'obturation.



2. Die Befestigungslaschen um 90° nach hinten biegen.

2. Plier les brides de fixation de 90° vers l'arrière.

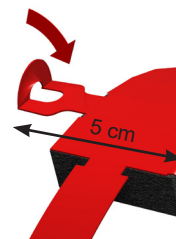

3. Der hintere Teil der Laschen mit einer Zange um 90° zurückbiegen, damit die Manschette bündig mit der Weichschottplatte von 5 cm zu liegen kommt.

3. Replier la partie arrière de la bride de 90° avec une pince afin que la manchette soit affleurée avec le panneau souple de 5 cm.

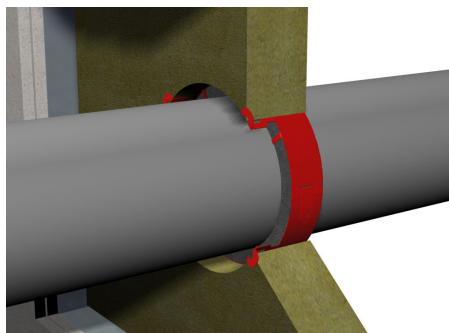

4. Brandschutzmanschette um das Rohr platzieren und in das Weichschott hineinstossen. Die umgebogenen Laschen sind nun bündig mit der hinteren Fläche der Weichschottplatte.

4. Placer la manchette coupe-feu autour du tuyau et la pousser dans l'obturation souple. Les extrémités recourbées sont ainsi au même niveau que la surface arrière du panneau.

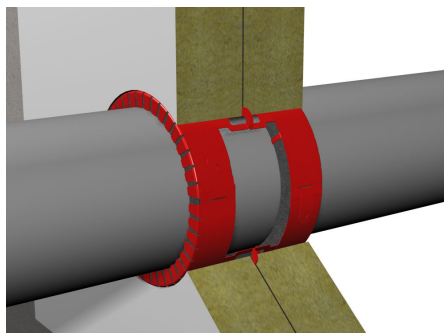

5. Die gegenüberliegende Manschette in gleicher Weise befestigen.

5. Fixer la manchette du côté opposé de la même façon.

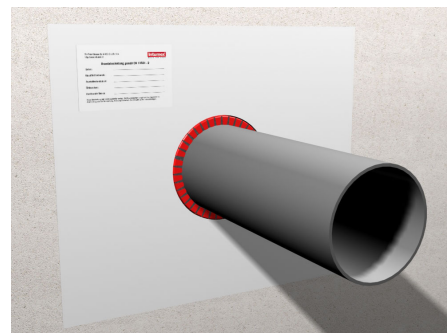

6. Die Abschottung mit einer Etikette an einer gut sichtbaren Stelle beschriften.

6. Marquer l'obturation avec une étiquette à un endroit visible.



Einbauanleitung Intumex RS10 Brandschutzmanschette Montage in leichter Trennwand, Massivwand oder Massivdecke: VKF-Nr. 31850

Instructions de montage pour les manchettes coupe-feu Intumex RS10 Montage dans une paroi légère et massive ou un plafond massif: No. AEAI 31850

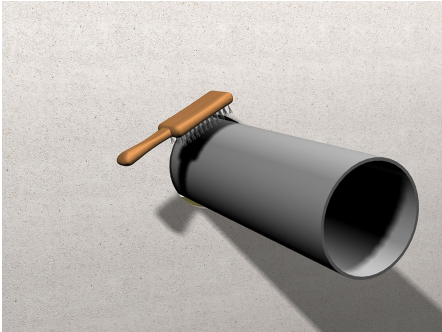

1. Rohr und Kernbohrung reinigen. Falls der Ringspalt grösser als 15 mm ist, mit Brandschutzmörtel Promastop-M verfüllen.

1. Nettoyer le tuyau et le carottage. Remplir avec le mortier coupe-feu Promastop-M, si l'espace annulaire est supérieur à 15 mm.



2. Falls erwünscht eine Schallisolation montieren. Den Ringspalt mit Intumex AN, Promastop-M, Gips oder Beton ausfüllen.

2. Mettre en place une isolation sonore si désirée. Remplir l'espace annulaire avec Intumex AN, Promastop-M, plâtre ou béton.



3. Die Brandschutzmanschette Intumex RS10 um das Rohr platzieren und zum Verschliessen die Lasche um 180° biegen.

3. Monter la manchette Intumex RS10 autour du tuyau et plier les languettes de 180°.

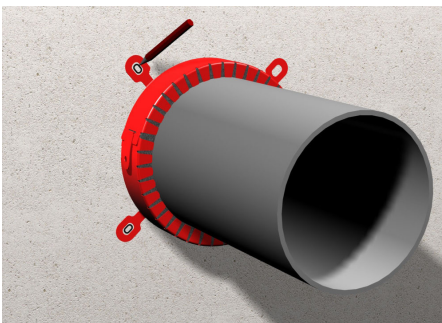

4. Die Bohrlöcher zur Befestigung der Brandschutzmanschette markieren.

4. Marquer les trous où la manchette va être fixée.

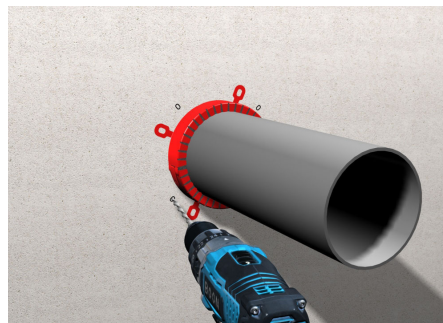

5. Die Brandschutzmanschette ist mit mind. 50% der Laschen auf der Massivwand oder -decke zu befestigen.

a) Bei starrem Untergrund sind Bohrlöcher in einer Tiefe von 80 mm zu bohren (Ø 6 mm für Beton, Ø 4-5 mm für Porenbeton) und die beigelegten Schrauben zu verwenden.

5. Fixer au moins 50% des brides de la manchette dans le plafond ou dans la paroi massive.

a) Percer des trous de 80 mm de profondeur si le fond est trop rigide (Ø 6 mm pour béton, Ø 4-5 mm pour béton cellulaire). Utiliser les vis fournies.



6. Die Abschottung mit einer Etikette gut sichtbar beschriften.

6. Marquer l'obturation avec une étiquette à un endroit visible.



Einbauanleitung Intumex RS10 Brandschutzmanschette Eingehängte Montage in leichter Trennwand

Instructions de montage pour les manchettes coupe-feu Intumex RS10 Montage accroché dans une paroi légère

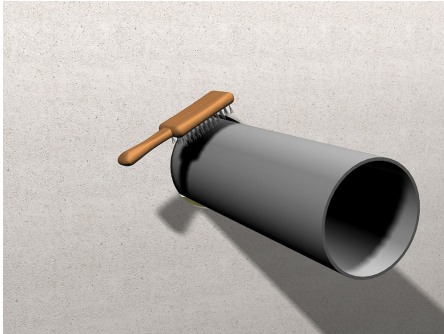

1. Rohr und Kernbohrung reinigen.

1. Nettoyer le tuyau et le carottage.



2. Die Laschen der Brandschutzmanschette um 90° nach hinten biegen.

2. Plier les brides de fixation de 90° vers l'arrière.

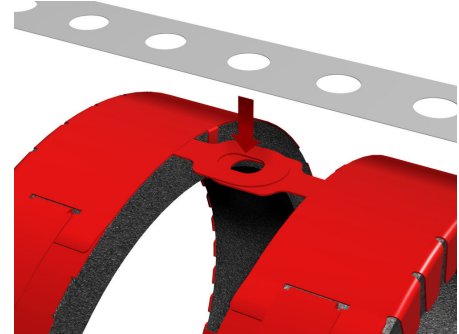

3. Die Manschetten sind im richtigen Abstand mit Metallstreifen und Draht miteinander zu verbinden.

3. Relier les manchettes entre elles à la distance exacte avec un fil et une bande métallique.



4. Bei Abständen von 32-63 mm genügt eine einseitige Verbindung mit einem Metallstreifen. Bei Abständen von 75-125 mm benötigt man zwei gegenüberliegende Metallstreifen. Die benötigte Länge des Metallstreifen muss mindestens 50 mm länger als die Dicke der Leichtbauwand sein.

4. Une seule bande métallique suffit pour relier les manchettes pour des distances de 32 - 63 mm. Il faut deux bandes métalliques de côté opposé pour une distance de 75 - 125 mm. La longueur de la bande métallique doit être au moins 50 mm plus longue que l'épaisseur de la paroi légère.

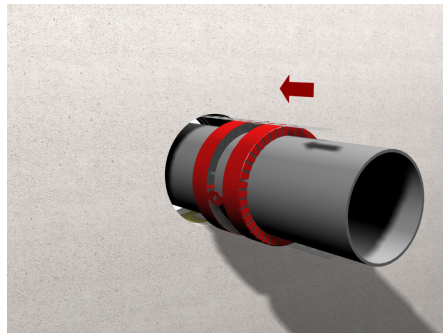

5. Die verbundenen Brandschutzmanschetten in die Leichtbauwand einführen.

5. Introduire les manchettes attachées dans la paroi légère.



6. Den Ringspalt zwischen Wand und Manschette mit Mineralwolle RF1 und mindestens 5 mm Intumex AN ausfüllen.

6. Remplir l'espace annulaire entre la paroi et la manchette avec de la laine minérale RF1 et une couche d'au moins 5 mm d'Intumex AN.



7. Die Metallstreifen um 90° biegen und mit Trockenbauschrauben befestigen. Am Ende die Abschottung gut sichtbar beschriften.

7. Plier la bande métallique de 90° et la fixer avec des vis pour construction à sec. Marquer l'obturation avec une étiquette à un endroit bien visible.



Einbauanleitung Intumex RS10 Brandschutzmanschette Montage in Holzwänden und -decken*

Instructions de montage pour les manchettes coupe-feu Intumex RS10 Montage dans une paroi ou une dalle en bois*

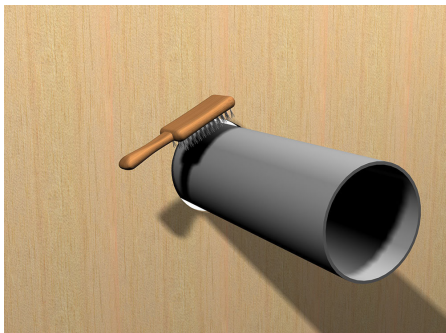

1. Rohr und Kernbohrung reinigen. Der Ringspalt darf nicht mehr als 15 mm betragen.

1. Nettoyer le tuyau et le carottage. La largeur maximale de l'espace annulaire est de 15 mm.



2. Falls erwünscht eine Schallisolation montieren. Den Ringspalt mit Mineralwolle RF1 (T>1000°C) ausstopfen und mit Intumex AN abkitten.

2. Mettre en place une isolation sonore si désirée. Remplir l'espace annulaire avec de la laine de roche RF1 (T>1000°C) et Intumex AN.

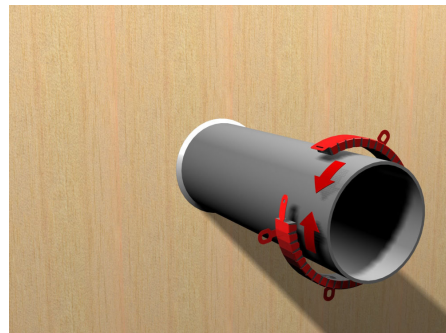

3. Die Brandschutzmanschette Intumex RS10 um das Rohr platzieren und zum Verschliessen die Lasche um 180° biegen.

3. Monter la manchette Intumex RS10 autour du tuyau et plier les languettes de 180°.

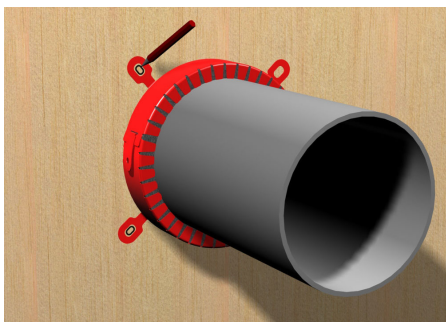

4. Die Bohrlöcher zur Befestigung der Brandschutzmanschette markieren.

4. Marquer les trous où la manchette va être fixée.

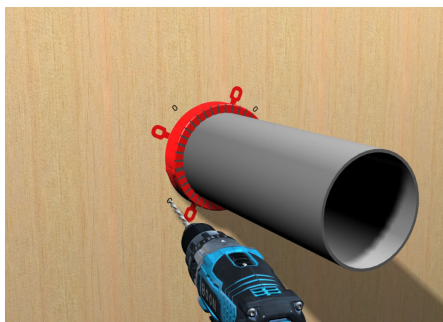

5. Die Brandschutzmanschette mit allen Laschen an der Wand oder Decke befestigen. Dazu braucht es ein Bohrloch \varnothing 6 mm und 100 mm lange Schnellbauschrauben, welche mit einer Unterlagsscheibe zu befestigen sind.

5. Fixer toutes les brides de la manchette dans le plafond ou dans la paroi. Il faut des trous avec un diamètre de 6 mm et des vis à fixation rapide de 100 mm avec rondelles.

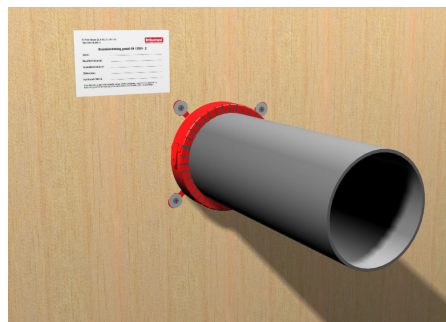

6. Die Abschottung mit einer Etikette gut sichtbar beschriften.

6. Marquer l'obturation avec une étiquette à un endroit visible.

* 5-Schicht Brettsperrholz, Dicke 140 mm, Dichte > 500 kg/m³

* Panneau bois contre-plaqué à 5 couches, épaisseur 140 mm, densité > 500 kg/m³



Einbauanleitung Intumex RS10 Brandschutzmanschette Montage in abgehängter Decke mit Feuerwiderstand

Instructions de montage pour les manchettes coupe-feu Intumex RS10 Montage dans un plafond suspendu avec résistance au feu

Fall A: Abgehängte Decke mit Brand nur von unten

Kann ein Brand von innen ausgeschlossen werden, kann die Intumex® Brandschutzmanschette ohne weitere Massnahme direkt auf der abgehängten Decke montiert werden.

Fall B: Abgehängte Decke mit Brand von innen und unten

Kann ein Brand sowohl von innen als auch von unten auftreten, gilt die folgende Montage mit Promatect®-Platten.

Cas A: plafond suspendu, sans risque d'incendie depuis l'intérieur (du plafond)

S'il n'y a pas de danger d'incendie par l'intérieur (du plafond), la manchette Intumex peut être montée dans le plafond suspendu, sans autres mesures supplémentaires.

Cas B: plafond suspendu, incendie d'en bas et de l'intérieur

Si le feu peut arriver de l'intérieur du plafond ainsi que d'en bas, il est nécessaire de suivre le montage avec panneaux Promatect® suivant.



1. Rohr und Schottöffnung reinigen.

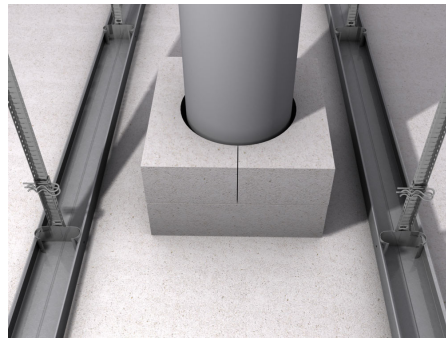

2. Die Deckenstärke ist mittels Promatect®-Platten auf mindestens 100 mm zu erhöhen. Die Platten werden dazu mit einem Halbkreis geschnitten und um 90° versetzt platziert, um durchgehende Fugen zu vermeiden.

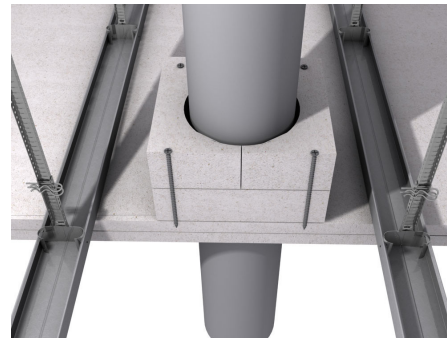

3. Die aufgedoppelten Platten sind mit Hilfe von 4 Stück 6 x 100 mm Schrauben in der Deckenverkleidung zu befestigen.

1. Nettoyer le tuyau et le carottage.

2. L'épaisseur du plafond est à augmenter de 100 mm avec les panneaux Promatect®. Les panneaux sont à couper en demi-cercle et placés de façon décalée afin d'éviter des joints continus.

3. Les deux panneaux sont à fixer dans le plafond avec l'aide de 4 vis à 6 x 100 mm.

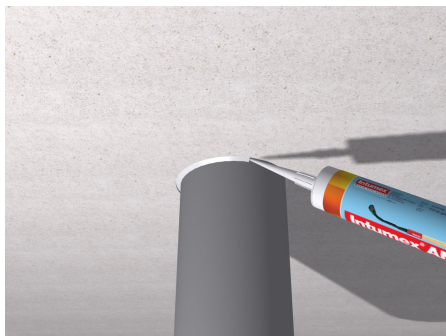

4. Den Ringspalt (max. 5 mm) mit Intumex AN in einer Mindesttiefe von 20 mm verfüllen.



5. Die Brandschutzmanschette mit den mitgelieferten Schrauben direkt an die Unterseite der Decke montieren.



6. Die Abschottung an einer gut sichtbaren Stelle kennzeichnen.

4. Remplir l'espace annulaire (max. 5 mm) à une profondeur d'au moins 20 mm d'Intumex AN.

5. Monter la manchette coupe-feu directement dans le plafond en utilisant les vis fournies.

6. Marquer l'obturation avec une étiquette à un endroit visible.



Einbauanleitung Intumex RS10 Brandschutzmanschette Schrägdurchführung: VKF-Nr. 31918

Instructions de montage pour les manchettes coupe-feu Intumex RS10 Montage sur tuyau incliné: AEAI no. 31918



1. Rohr und Kernbohrung reinigen

1. Nettoyer le tuyau et le perçage.

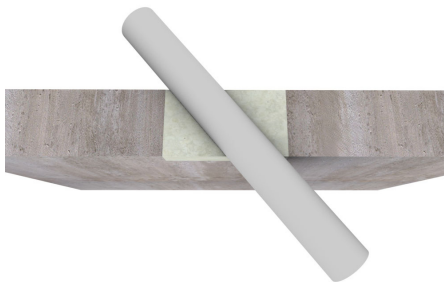

2. Der Spalt ist über die gesamte Tiefe mit Brandschutzmörtel zu füllen (Mindeststärke an der dünnsten Stelle: 10 mm)

2. Remplir toute la fente avec du mortier ignifuge (épaisseur minimale dans les endroits les plus minces: 10 mm)



3. Die Brandschutzmanschette Intumex RS10 (6 cm) um das Rohr platzieren und zum Verschlussen die Lasche um 180° biegen.

3. Placer la manchette coupe-feu Intumex RS10 (6 cm) autour du tuyau et pour fermer, plier la languette de 180°.

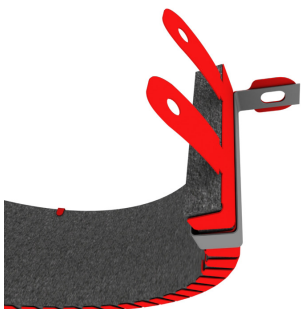

4. Bei einer Deckenmontage ist an jeder Manschettenlasche ein Schrägrohrclip zu befestigen. Für eine Montage in der Wand ist kein Schrägrohrclip nötig.

4. Pour le montage dans le plafond, il faut fixer les brides de la manchette avec un clip spécial pour le montage incliné.

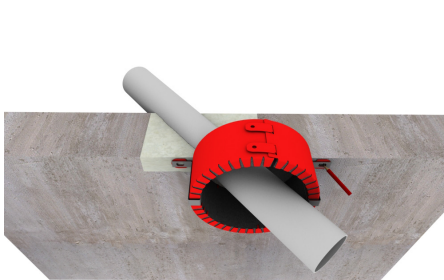

5. Die Bohrlöcher zur Befestigung der Brandschutzmanschette markieren.

5. Marquer le trou à percer pour la fixation de la manchette coupe-feu.

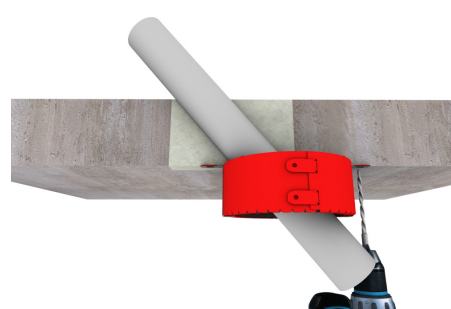

6. Die Manschette ist an den Laschen an der Wand oder Decke zu befestigen. Tiefe des Bohrlochs 80 mm, Durchmesser des Bohrlochs im Beton 6 mm, in Porenbeton 4 - 5 mm. Die Schrauben werden mitgeliefert.

6. Fixer les brides de la manchette coupe-feu dans la paroi ou dans le plafond. Profondeur nécessaire du trou de perçage: 80 mm, diamètre du trou de perçage dans le béton 6 mm, dans du béton poreux: 4-5 mm. Les vis de montage sont fournies avec la manchette.

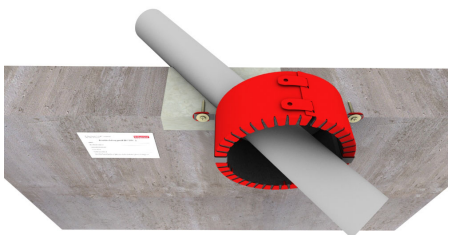

7. Die Rohrabschottung an gut sichtbarer Stelle kennzeichnen.

7. Marquer l'obturation avec une étiquette à un endroit visible.

∅ Rohr ∅ Tuyau	Brandschutzmanschette Manchette coupe-feu
50 mm	Intumex RS10/60/90
75 mm	Intumex RS10/60/125
90 mm	Intumex RS10/60/140
110 mm	Intumex RS10/60/160
125 mm	Intumex RS10/60/180
160 mm	Intumex RS10/60/225

Diese Brandschutzmanschetten können in einem 45° Winkel verwendet werden.

Ces manchettes coupe-feu peuvent être montées avec un angle de 45°.

Bitte kontaktieren Sie uns bei anderen Rohrdurchmessern oder Spezialfällen.

Contactez-nous si vous avez besoin de conseil pour des cas spéciaux ou d'autres diamètres de tuyaux.



Einbauanleitung Intumex RS10 Brandschutzmanschette Montage auf einem Sandwichpaneel (ArcelorMittal)

Instructions de montage pour les manchettes coupe-feu Intumex RS10 Montage dans un panneau sandwich (ArcelorMittal)

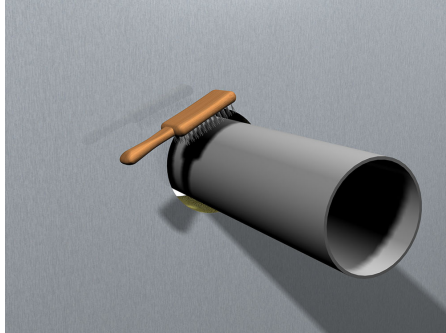

1. Rohr und Kernbohrung reinigen

1. Nettoyer le tuyau et le carottage.

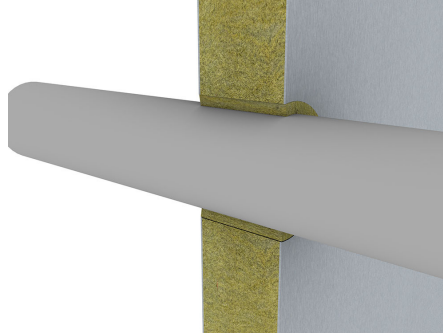

2. Der Ringspalt von max. 10 mm mit einer geeigneten Mineralwolle RF1 (40 kg/m³) füllen und verdichten.

2. Remplir l'espace annulaire de max. 10 mm avec de la laine minérale appropriée RF1 (40 kg/m³) et comprimer.

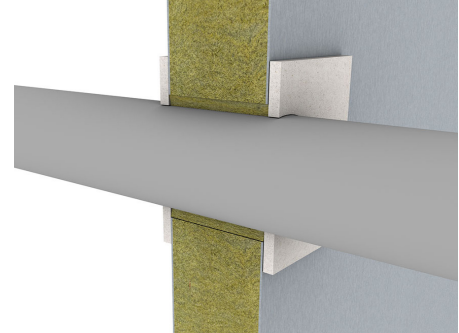

3. Um das Rohr sind Plattenstücke aus 10 mm starken Promatect®-Platten in einer Breite von 50 mm mit 3,5 x 100 mm Schnellbauschrauben zu befestigen.

3. Poser des morceaux de panneaux Promatect® de 10 mm d'épaisseur et d'une largeur de 50 mm autour du tuyau et fixer avec des vis de fixation rapide de 3,5 x 100 mm.

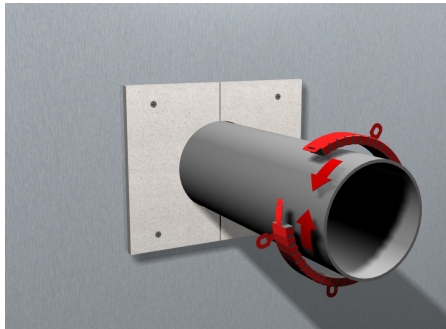

4. Die Brandschutzmanschette Intumex RS10 um das Rohr platzieren und zum Verschliessen die Laschen um 180° biegen.

4. Placer la manchette autour du tuyau et la fermer en pliant les languettes de 180°.

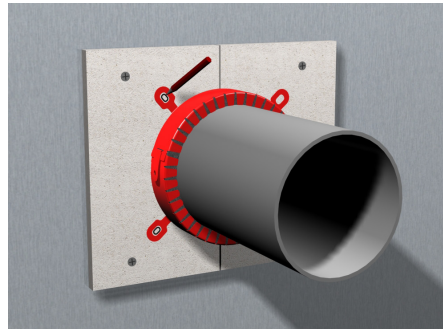

5. Bohrlöcher zur Befestigung markieren.

5. Marquer les trous de perçage pour la fixation.

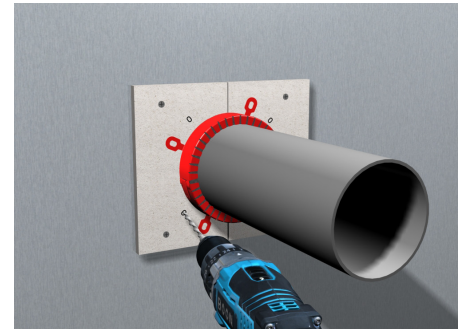

6. Löcher mit Ø 4 mm vorbohren. Danach kann die Manschette mit den mitgelieferten Schrauben befestigt werden.

6. Percer d'abord les trous avec un diamètre de Ø 4 mm. Ensuite fixer la manchette avec les vis fournies.



7. Die Rohrabschottung an gut sichtbarer Stelle kennzeichnen.

7. Marquer l'obturation avec une étiquette à un endroit visible.